

外形结构

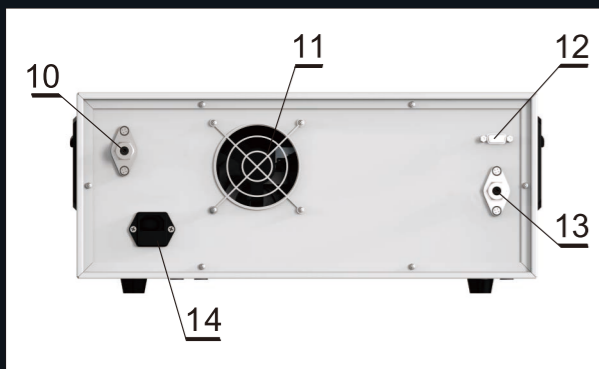

- 1-电源开关
- 2-输入压力指示表：测量并显示外接输入压力值
- 3-压力设定表：设定增压器的输出压力范围
- 4-输出压力指示表：测量并显示输出压力值
- 5-输出排空阀：用于排空外接连接管中的气体
- 6-输出截止阀：保留内部储存气体输出的截止。顺时针关闭，逆时针打开
- 7-输入截止阀：进气截止。顺时针关闭，逆时针打开
- 8-通风口：散热用
- 9-把手
- 10-压力输出口：G1/8内，(2~26) MPa
- 11-风扇：散热
- 12-RS232：程序升级串口
- 13-压力输入口：G1/8内，(2~15) MPa
- 14-电源插口

压力设定面板



图1-1 压力设定面板

- 1-显示屏
- 2-控制键/返回键
- 3-单位切换键/右键
- 4-切换键/上键
- 5-清零键/确认键

概述

ConST172气体增压器采用电动增压方式，可以将(2~15) MPa的压力增压至(2~26) MPa范围内设定的压力，它可以为ConST800系列智能压力控制器等产品提供稳定、可靠的气体介质压力源。

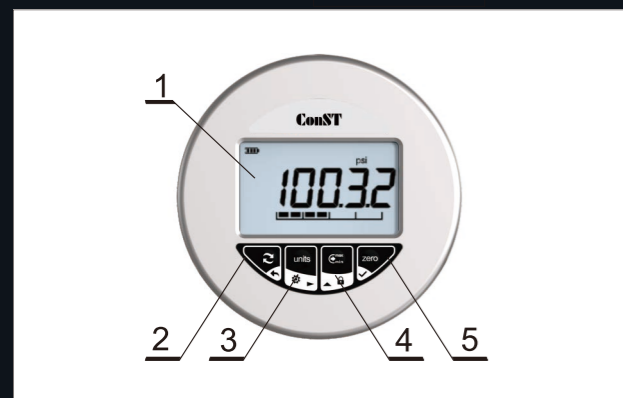
技术规格

- > 压力输入范围：(2~15) MPa；
- > 压力输出范围：(2~26) MPa；
- > 安全阀排放压力：28MPa±0.5 MPa；
- > 设定压力范围大于输入压力时，增压器工作；设定压力范围小于输入压力时，输入的压力直接输出，不能控制压力。
- > 当前的测量压力低于设定的压力下限，开始增压，当高于设定的上限时，控压自动停止。
- > 介质：干燥洁净空气或氮气；
- > 吸入流量：500ml/min；
- > 电源：(100~240) VAC，(50~60) Hz，500W；
- > 体积：607mm(长)×451.5mm(宽)×185.4mm(高) 重量：约33.6kg
- > 压力输入、输出接口：G1/8内螺纹



安全须知和注意事项

- > 在使用本产品前应仔细阅读本说明书，避免在使用过程中造成人身伤害和对仪器的损坏；
- > 产品工作前，一定要检查外接管路是否可靠连接；
- > 在连接、改变气路前，一定要先排空管路中的压力；
- > 长途运输本产品，必须打开输入截止阀、输出截止阀；
- > 使用时应保持有良好的通风，定期检查通风口和风扇。
- > 请勿在粉尘、潮湿或易燃易爆的环境下使用本产品；
- > 请勿将仪器放置在长时间受到日照的地方；
- > 非专业人员严禁打开机箱。

ConST 172 气体增压器

[版本号：2112V04]

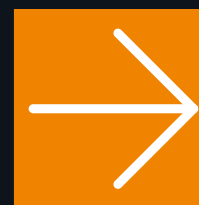

功能操作

1 使用前的准备

- 观察输入和输出压力指示表，了解管路气体压力情况，如果压力不在适用范围内，可以排气排放处理；
- 关闭输入截止阀、输出截止阀，打开排空阀，排空输出管路气体，可以保留气容中存在的气体，这时可以进行外部管路的连接；
- 连接本机与气源、用气设备的气路、电路；检查通风口、风扇等，确保使用安全；
- 打开输入截止阀，关闭排空阀。

2 压力的设定







打开ConST172气压增压器电源开关，控制压力表屏幕点亮，显示其电源打开。

2.1 设定压力单位

正常状态下，短按面板  键，会在“psi”，“bar”，“MPa”，“kgf/cm²”……之间切换，屏幕上对应压力单位亮起。



2.2 设定控压的上下限

压力设定显示面板，如图1-1所示；

- 正常状态下，短按面板  键，依次显示MIN设定值，MAX设定值，当前压力值；
- 在显示MIN或MAX时，短按  进入修改设定压力值界面，最高位显示会闪烁，表示目前可以设定数值；
- 短按面板  键，可以循环选择设定区的每一位数值的设定；
- 短按面板  键，可以循环增加当前设定位的数值；
- 长按  键可以切换正负号（设定负压时使用）；
- 设定完高压或低压力值后，短按  键保存设定压力值，短按  键不保存设定；
- 高低压均设置完成，气压发生装置开始按照设定值控压。

注意：低压设定值一定要小于高压设定值；操作中设定的压力值区间小于储存压力，先要关机自动排放气体。

3 按键的锁定和解锁

按住面板  键约3秒进入锁定模式，此时上方屏幕“”亮起。在锁定模式所有按键功能均无法操作。按住面板  键约3秒进入解锁模式，此时上方屏幕“”熄灭，解锁模式所有按键均可操作。

4 启动/暂停

长按  键可以暂停/启动输出控制，当屏幕显示“”时，表示正在控压，不显示，表示未控压。

5 压力清零

设备暂停状态，把输出截止阀和输出排空阀都打开的情况下，若测量值误差较大，为保证当前测量值足够接近零点，可在正常状态下，短按  键清零。

内部示意图

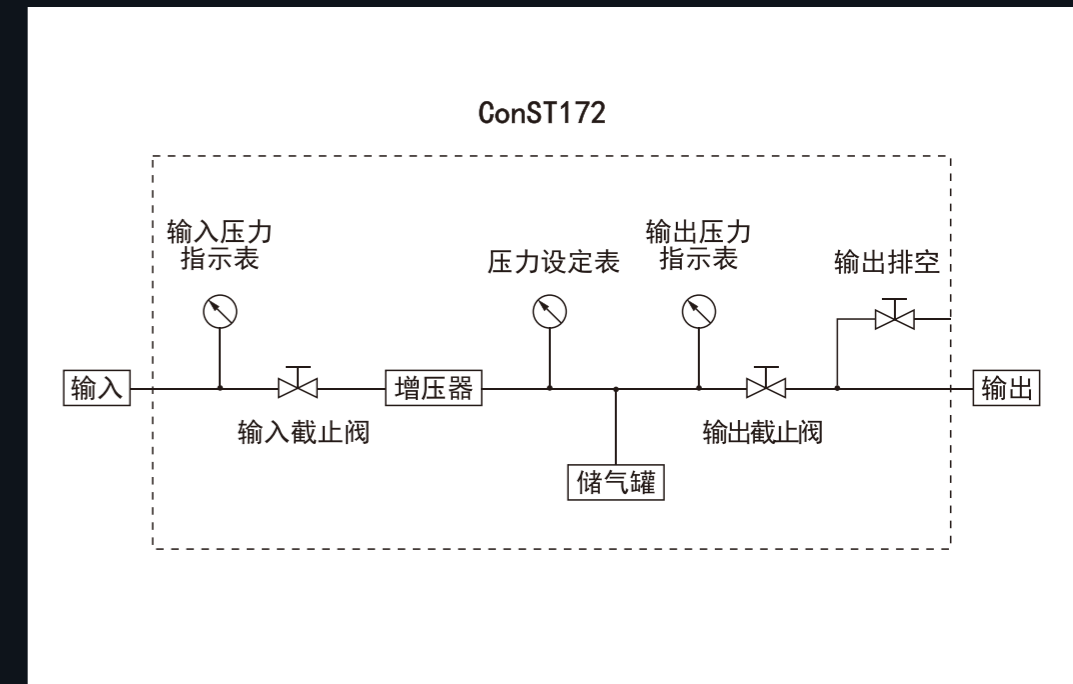

声明

本手册适用于本公司设计生产的ConST172气体增压器，为方便用户正确使用本产品而编写。本手册使用中文编写，如果对不同语言版本的说明书的理解有不同，以中文版的为准。如果本手册有修改，对于已经发出的手册，恕不另行通知。

ConST[®]

北京康斯特仪表科技股份有限公司
客户服务热线：400 113 1199 / (010) 56973333
网址：www.constgroup.com